

Специальное исполнение мембранных насосов с пневмоприводом

Высоконапорные насосы 2:1

Высоконапорные насосы Yamada созданы для систем, где недостаточно давления 7 бар. Производительность насоса приблизительно в два раза меньше стандартных насосов того же типоразмера, а создаваемое давление достигает 14 бар при давлении подаваемого воздуха всего 7 бар.

Соотношение 2/1 достигается благодаря передаче давления одновременно на поверхность 2 диафрагм. Таким образом, напор насоса удваивается, а подача снижается в два раза.

Выпускаются следующие серии высоконапорных насосов:

NDP-20, NDP-25, NDP-40, NDP-50, NDP-80
с подачей от 1 до 378 л/мин.

Материалы корпуса: нержавеющая сталь, AISI 316 S.S, чугун, алюминий.

6 материалов мембран.

Простая конструкция насоса без дополнительных спускных клапанов, байпасной линии и регуляторов, обеспечивающая работу без потери давления.

Принцип действия насоса:

Увеличение напора достигается за счет использования полого штока, соединяющего мембраны. Это простое и надежное технологическое решение позволяет не использовать в насосе хрупкие детали и подвижные элементы.

Для снижения стоимости и массы высоконапорных насосов из нержавеющей стали серии NDP-20 и NDP-25 выпускаются с алюминиевыми элементами в приводе.

Мембраны из хайтрела (TPEE), сантопрена (TPO) и тефлона (PTFE) выполняются со слоем неопрена (CR) для большей износостойкости.

Все насосы серий NDP-20, NDP-25, NDP-40, NDP-50, NDP-80 из нержавеющей стали с алюминиевым пневмоприводом можно сделать высоконапорными.



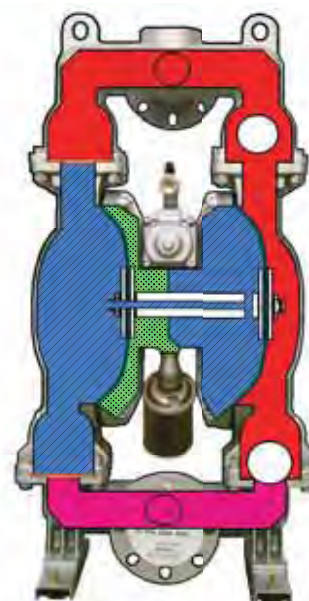

Насосы серий NDP-40, NDP-50 и NDP-80

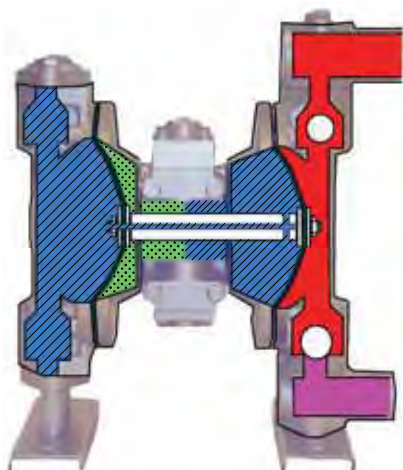

Насосы серий NDP-20 и NDP-25



-  Жидкость под давлением
-  Воздух под давлением
-  Атмосферное давление

Рабочие кривые высоконапорных мембранных насосов с пневмоприводом

NDP-20 HP

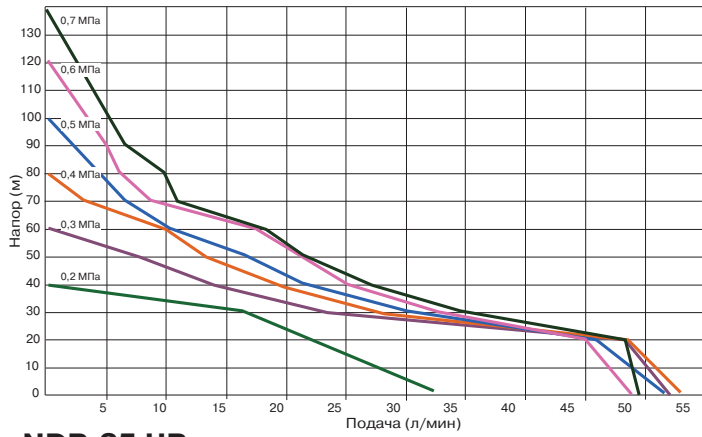

NDP-25 HP

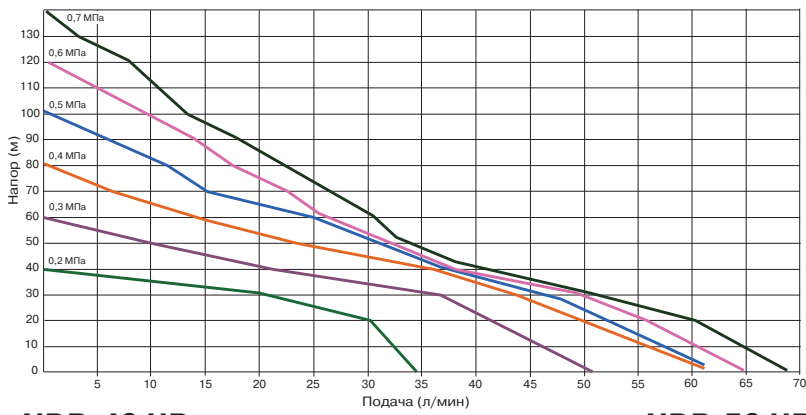

NDP-40 HP

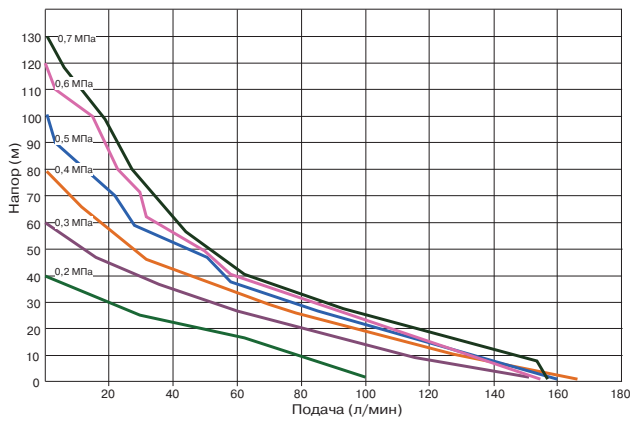

NDP-50 HP

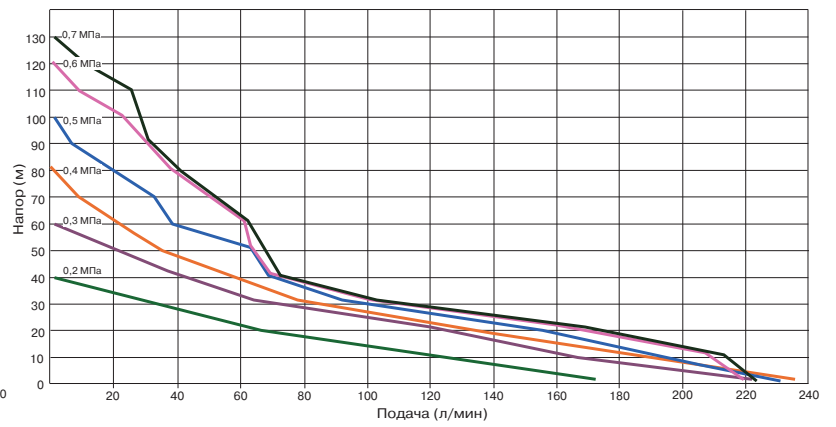

NDP-80 HP

